



UNIVERSITY OF CAMBRIDGE INTERNATIONAL EXAMINATIONS
International General Certificate of Secondary Education

CANDIDATE
NAME

CENTRE
NUMBER

--	--	--	--	--

CANDIDATE
NUMBER

--	--	--	--	--



FRENCH

0520/01

Paper 1 Listening

October/November 2009

Approx. 45 minutes

Candidates answer on the Question Paper.

No Additional Materials are required.

READ THESE INSTRUCTIONS FIRST

Write your Centre number, candidate number and name on all the work you hand in.

Write in dark blue or black pen.

Do not use staples, paper clips, highlighters, glue or correction fluid.

DO **NOT** WRITE IN ANY BARCODES.

Answer **all** questions in **Section 1, Section 2 and Section 3.**

At the end of the examination, fasten all your work securely together.

The number of marks is given in brackets [] at the end of each question or part question.

For Examiner's Use	
Section 1	
Section 2	
Section 3	
Total	

This document consists of **11** printed pages and **1** blank page.



Section 1

Exercice 1 Questions 1-8

Dans cette section de l'épreuve, vous allez entendre une série de remarques ou de courts dialogues que vous pourriez entendre dans des pays francophones.

Pour chaque question, indiquez la réponse qui convient le mieux en cochant la case **A**, **B**, **C** ou **D**.

Vous allez entendre chaque remarque ou dialogue deux fois.

Vous êtes en vacances en France.

- 1 Vous êtes à la gare SNCF. Vous demandez à quelle heure part le train pour Bordeaux. L'employé répond:

A quelle heure part le train?

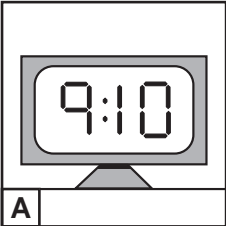
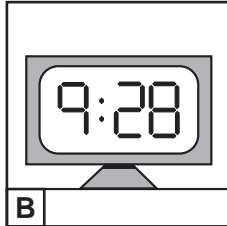
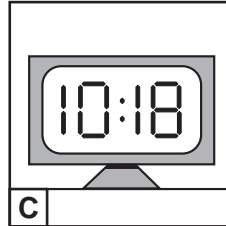
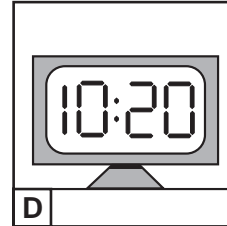
A	<input type="checkbox"/>				
B	<input type="checkbox"/>	A	B	C	D
C	<input type="checkbox"/>				
D	<input type="checkbox"/>				

[1]

- 2 Au buffet de la gare vous demandez ce qu'il y a comme sandwich. La serveuse répond:

Quelle sorte de sandwichs y a-t-il?

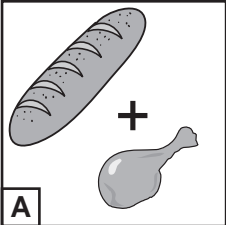
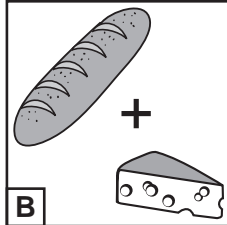
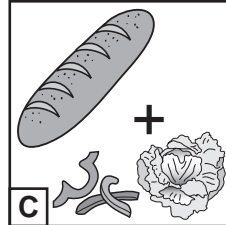
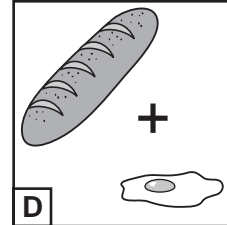
A	<input type="checkbox"/>				
B	<input type="checkbox"/>	A	B	C	D
C	<input type="checkbox"/>				
D	<input type="checkbox"/>				

[1]

- 3 A Bordeaux, vous entrez dans un hôtel et demandez s'il y a des chambres libres. La réceptionniste dit:

Qu'est-ce qu'il y a comme chambre?

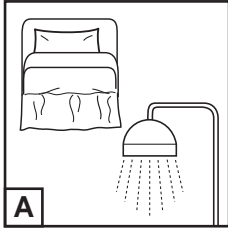
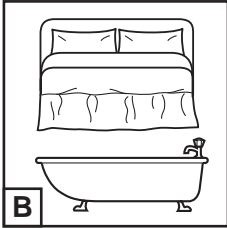
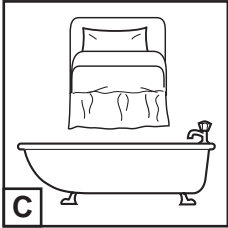
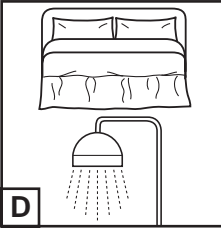
A	
B	
C	
D	

[1]

- 4 Vous êtes au marché. Le marchand de fruits vous dit:

Qu'est-ce qui est en promotion aujourd'hui?

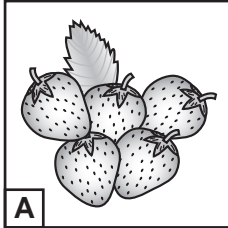
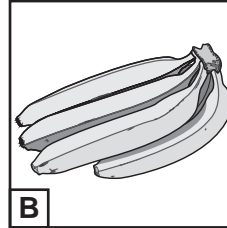
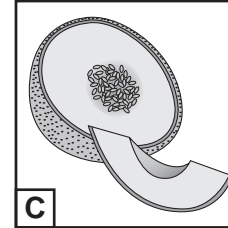
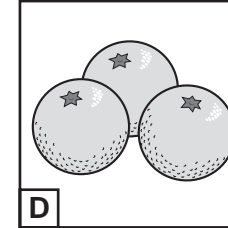
A	
B	
C	
D	

[1]

- 5 Vous téléphonez au cinéma pour réserver des places. L'employée vous dit:

Quelle sorte de film y a-t-il au cinéma ce soir?

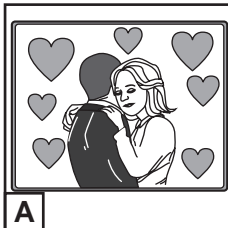
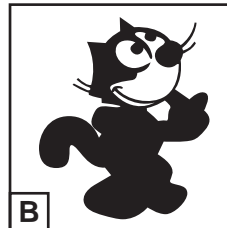
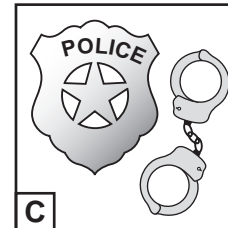
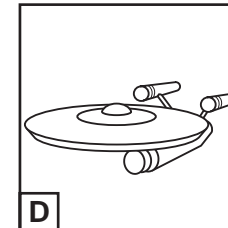
A	
B	
C	
D	

[1]

6 A l'hôtel, vous demandez à la réceptionniste comment aller au cinéma. Elle dit:

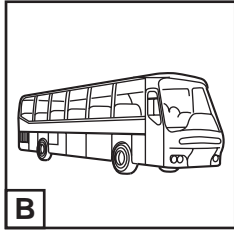
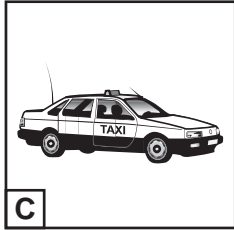
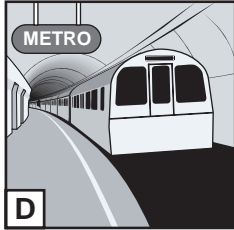

Comment recommande-t-elle d'aller au cinéma?

A				
B				
C				
D				

[1]

7 Dans la rue, un passant vous pose une question:

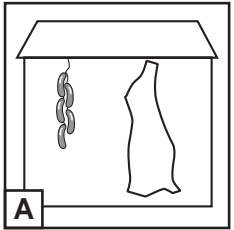
Quel magasin cherche-t-il?

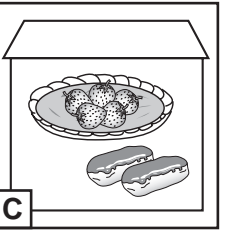
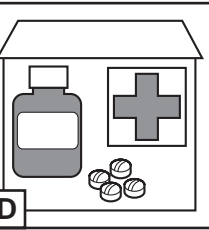
A				
B				
C				
D				

[1]

8 A l'hôtel, vous cherchez une serviette. Vous téléphonez à la réceptionniste. Elle dit:

Où se trouvent les serviettes?

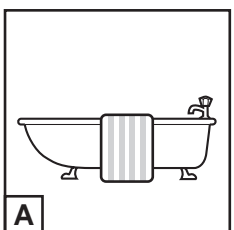
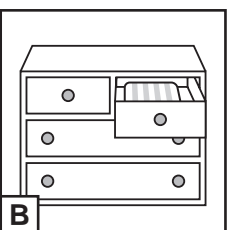
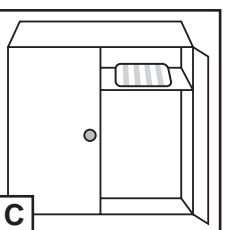
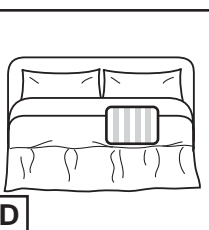
A				
B				
C				
D				

[1]

[Total : 8]

Exercice 2 Questions 9-16

Vous allez entendre deux fois un professeur qui parle aux élèves au sujet d'une visite scolaire.

Pendant que vous écoutez le professeur, répondez en français ou en chiffres et cochez les cases appropriées. Il y a une pause.

Vous avez d'abord quelques secondes pour étudier les questions.

Une visite scolaire

Réunion des élèves

Quand? vendredi à 8h30

9 Où?

10 N'oubliez pas ... : (cochez 1 case)

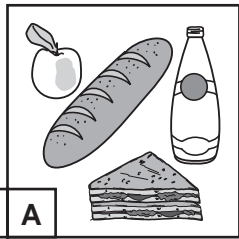

A

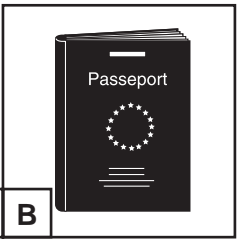

B

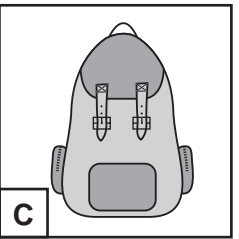

C

11 Logement ... : (cochez 1 case)

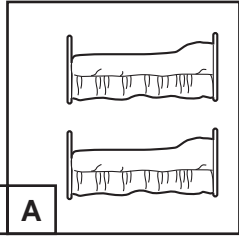

A

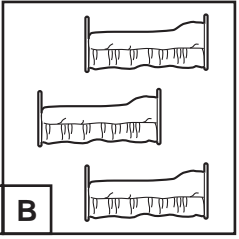

B

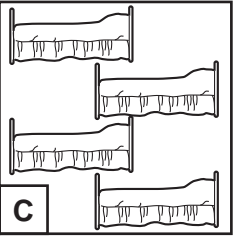

C

12 Le petit déjeuner est servi à heures

[1]

[1]

[1]

[1]

[PAUSE]

13 Samedi, activité ... : (cochez 1 case)

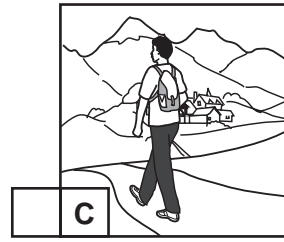
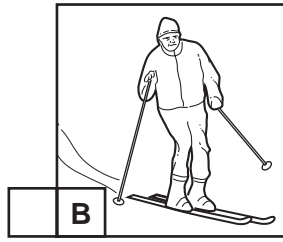
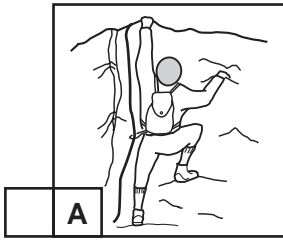

[1]

14 N'oubliez pas ... : (cochez 1 case)

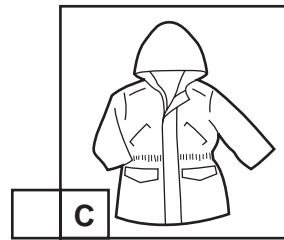
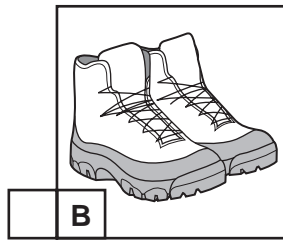
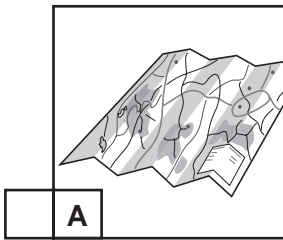

[1]

15 Dimanche soir, activité ... : (cochez 1 case)

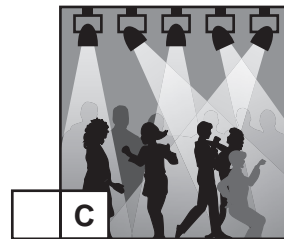
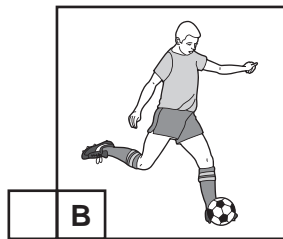
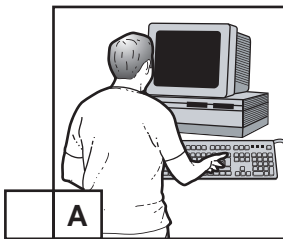

[1]

16 Lundi, activité à Genève ... : (cochez 1 case)

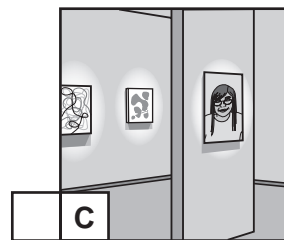
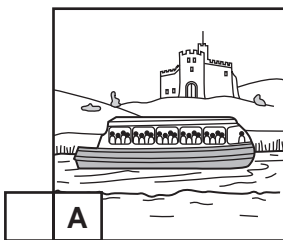

[1]

[Total : 8]

Section 2

Exercice 1 Question 17

Vous allez entendre deux fois 4 jeunes qui parlent de la télévision. Pendant que vous écoutez les jeunes, cochez (✓) les cases si les affirmations sont **vraies**.

Cochez **seulement 6** cases (✓✓✓✓✓✓).

Vous avez d'abord quelques secondes pour lire les affirmations.

- | | Vrai |
|---|--------------------------|
| Julie | |
| (a) En semaine, Julie ne regarde pas la télévision. | <input type="checkbox"/> |
| (b) Julie regarde la télévision pour se reposer. | <input type="checkbox"/> |
| (c) Elle trouve qu'il y a trop de publicité à la télé. | <input type="checkbox"/> |
| Florian | |
| (d) Florian aime regarder les émissions sportives. | <input type="checkbox"/> |
| (e) Il regarde souvent les films policiers. | <input type="checkbox"/> |
| (f) La télé joue un grand rôle dans la vie de Florian. | <input type="checkbox"/> |
| Laura | |
| (g) Laura regarde la télé seulement le soir. | <input type="checkbox"/> |
| (h) Elle trouve les informations à la télé intéressantes. | <input type="checkbox"/> |
| (i) Elle voudrait voir moins d'informations régionales à la télévision. | <input type="checkbox"/> |
| Thibault | |
| (j) Thibault voudrait regarder plus de télévision. | <input type="checkbox"/> |
| (k) Il aime regarder les films à la télévision. | <input type="checkbox"/> |
| (l) Selon Thibault, les jeunes ont un grand choix d'activités. | <input type="checkbox"/> |

[Total : 6]

Exercice 2 Questions 18-27For
Examiner's
Use

Vous allez entendre deux fois une interview avec Mensah, qui parle d'un collègue au Togo, en Afrique. Il y a une pause dans l'interview. Pendant que vous écoutez l'interview, répondez aux questions.

Première partie: Questions 18-22. Dans chaque phrase il y a un détail qui ne correspond pas à l'extrait. Écoutez l'extrait et écrivez le(s) mot(s) juste(s) **en français**. Vous avez d'abord quelques secondes pour lire les questions 18 à 22.

- 18 Mensah fait des études de ~~sciences~~ à Strasbourg. [1]
- 19 La famille de Mensah habite ~~en ville~~. [1]
- 20 C'est ~~le professeur~~ de Mensah qui lui a demandé de visiter l'école. [1]
- 21 Mensah a été ~~heureux~~ de revoir le collègue. [1]
- 22 Quand il pleut les enfants ne peuvent pas ~~arriver~~ à l'école. [1]

[PAUSE]

Deuxième partie: Questions 23-27. Maintenant, vous allez entendre deux fois le reste de l'interview avec Mensah. Pendant que vous écoutez, répondez aux questions **en français**. Vous avez d'abord quelques secondes pour lire les questions.

- 23 Qu'est-ce que Mensah a décidé de faire en rentrant à Strasbourg, en France.
- (i) [1]
- (ii) ~~créer une association~~
- 24 Comment sera la nouvelle école?
..... [1]
- 25 Comment l'université de Strasbourg a-t-elle aidé ce projet?
..... [1]
- 26 Maintenant, quel est le but de l'association?
..... [1]
- 27 Quel a été l'autre résultat de la création de l'association?
..... [1]

[Total : 10]

Section 3

For
Examiner's
Use

Exercice 1 Questions 28-33

Vous allez entendre deux fois une interview avec un jeune chanteur, Raphaël, qui parle de sa routine.

Pendant que vous écoutez l'interview, répondez aux questions en cochant la bonne case **A**, **B**, **C** ou **D**. Il y a une pause dans l'interview.

Vous avez d'abord quelques secondes pour lire les questions.

28 Que fait Raphaël en ce moment?

A Il prépare son nouveau CD.

B Il fait des concerts avec son groupe.

C Il passe tout son temps en famille.

D Il fait de la publicité pour son album. [1]

29 Que fait-il entre 8h et 9h du matin?

A Il arrive au studio.

B Il s'occupe de son fils.

C Il se réveille et reste au lit.

D Il prend son petit-déjeuner dans un café. [1]

30 En hiver, comment va-t-il au travail?

A en métro

B à pied

C en voiture

D à scooter [1]

[PAUSE]

31 Que fait-il à midi quand il travaille en studio?

A Il rentre chez lui pour déjeuner.

B Il va déjeuner au restaurant.

C Il prépare un repas sénégalais.

D Il mange du fast-food au studio. [1]

32 Que fait-il pour s'endormir?

A Il lit un livre.

B Il écoute de la musique.

C Il regarde la télévision.

D Il pense à ses chansons. [1]

33 Que préfère-t-il faire le week-end quand il est libre?

A Aller au cinéma avec sa femme.

B Passer du temps en famille.

C Déjeuner au restaurant.

D Composer de la musique. [1]

[Total : 6]

Exercice 2 Questions 34-42For
Examiner's
Use

Vous allez entendre deux fois une interview avec une jeune Française, Léa, qui étudie les langues. Pendant que vous écoutez l'interview, répondez aux questions **en français**. Il y a deux pauses dans l'interview. Vous avez d'abord quelques secondes pour lire les questions.

34 Pourquoi Léa a-t-elle décidé d'étudier le japonais?

..... [1]

35 Pourquoi les parents de Léa étaient-ils inquiets?

..... [1]

36 (a) Qu'est-ce qu'elle a trouvé le plus difficile **en apprenant le japonais**?

..... [1]

(b) Quelle solution a-t-elle trouvée?

..... [1]

[PAUSE]

37 Pourquoi trouve-t-elle les maths difficiles?

..... [1]

38 Selon Léa, quelle qualité personnelle est utile pour ses études de japonais?

..... [1]

39 Qu'est-ce qui l'a motivée dans ses études de japonais?

..... [1]

[PAUSE]

40 Quelle différence a-t-elle remarquée entre les étudiants japonais et les étudiants français?

Les Japonais [1]

41 Comment va-t-elle améliorer son anglais?

..... [1]

42 Après ses études universitaires, dans quel secteur voudrait-elle travailler?

..... [1]

[Total : 10]

Permission to reproduce items where third-party owned material protected by copyright is included has been sought and cleared where possible. Every reasonable effort has been made by the publisher (UCLES) to trace copyright holders, but if any items requiring clearance have unwittingly been included, the publisher will be pleased to make amends at the earliest possible opportunity.

University of Cambridge International Examinations is part of the Cambridge Assessment Group. Cambridge Assessment is the brand name of University of Cambridge Local Examinations Syndicate (UCLES), which is itself a department of the University of Cambridge.